

Stromverteiler mit 8 Sicherungshaltern, Sicherungsmodul, 30 A

Eigenschaften

- 8 Sicherungen (8 Stränge)
- 10 A pro Strang
- 8 Ausgangsklemmen bis 2,5 qmm Kabel
- 1 Einspeisung pro Modul (Input + GND) bis 6 qmm Kabel
- 14 GND Ausgangsklemmen bis 2,5 qmm Kabel
- 35 mm Hutschienenmontage
- Ein/Ausgänge mit Federzugklemmen

Anwendungen

- 12 / 24 VDC Unterverteilung
- Wohnwagen, Wohnmobile

Allgemeine Beschreibung

Das Sicherungsmodul ist für die Montage auf einer Hutschiene.

Durch die 6 qmm Eingangsklemmen kann das Modul direkt an ein 30 A Netzteil angeschlossen werden.

Für die 8 Ausgangsstränge (Plus+) gibt es 14 Masseklemmen (Minus-).

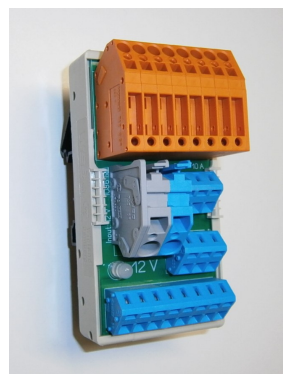

Sicherungen		
Anzahl		8
Max. Strom pro Sicherung	A	10
mögliche Sicherungswerte	A	1 2 3 4 5 7,5 10
Mini-KFZ-Flachsicherung		DIN 72581-3f
Anschluss Klemmen Eingänge		
Anschluss Eingänge (ohne Aderendhülse)	mm ²	0,25 bis 6,0
Input, GND je		1
Anschluss Klemmen Ausgänge		
Anschluss Ausgänge (ohne Aderendhülse)	mm ²	0,08 bis 2,5
Output		8
GND		14
Abmessungen		
Breite	mm	49
Höhe	mm	97
Tiefe max./ ab Hutschiene	mm	60/54
Variante: ohne LED		
Nominal Spannung:	V	AC / DC
Spannungsbereich:	V	0 – 32
Variante: 12 Volt		
Nominal Spannung:	V	12
Spannungsbereich:	V	9 – 18
LED Vorwiderstand:	Ohm	10 k
Variante: 24 Volt		
Nominal Spannung:	V	24
Spannungsbereich:	V	18 - 32
LED Vorwiderstand:	Ohm	22 k

Stromverteiler mit 8 Sicherungshaltern, Sicherungsmodul, 30 A

Schaltplan:

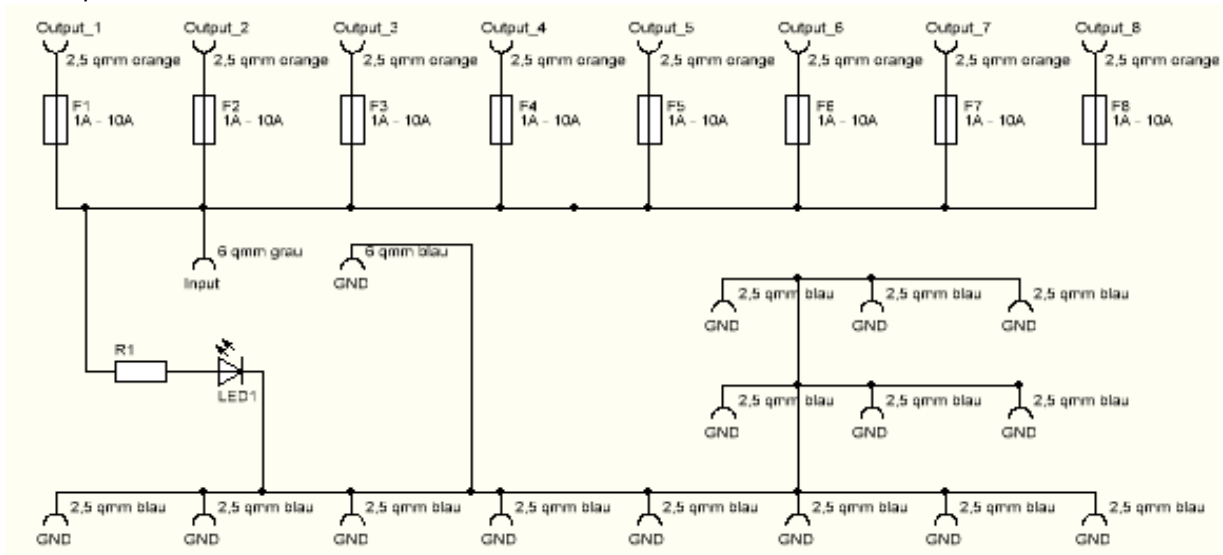

Adresse

KT-Tronic Automation GmbH
Karl-Liebknecht Str. 15
63533 Mainhausen
Tel.: +49 (0) 6182 / 829 809
Fax.: +49 (0) 6182 / 829 808
www.kt-tronic.de

Stromverteiler mit 8 Sicherungshaltern, Sicherungsmodul, 30 A

Bestellnummern:

Varianten ohne LED:

Bestellnummern:	Sicherung:	
Sicherungsmodul, 30 A, 8 Sicherungen	1 A	108601
Sicherungsmodul, 30 A, 8 Sicherungen	2 A	108602
Sicherungsmodul, 30 A, 8 Sicherungen	3 A	108603
Sicherungsmodul, 30 A, 8 Sicherungen	4 A	108604
Sicherungsmodul, 30 A, 8 Sicherungen	5 A	108605
Sicherungsmodul, 30 A, 8 Sicherungen	7,5 A	108607
Sicherungsmodul, 30 A, 8 Sicherungen	10A	108609

12 V Varianten:

Bestellnummern:	Sicherung:	
Sicherungsmodul, 30 A, 8 Sicherungen	1 A	108611
Sicherungsmodul, 30 A, 8 Sicherungen	2 A	108612
Sicherungsmodul, 30 A, 8 Sicherungen	3 A	108613
Sicherungsmodul, 30 A, 8 Sicherungen	4 A	108614
Sicherungsmodul, 30 A, 8 Sicherungen	5 A	108615
Sicherungsmodul, 30 A, 8 Sicherungen	7,5 A	108617
Sicherungsmodul, 30 A, 8 Sicherungen	10A	108619

24 V Varianten:

Bestellnummern:	Sicherung:	
Sicherungsmodul, 30 A, 8 Sicherungen	1 A	108621
Sicherungsmodul, 30 A, 8 Sicherungen	2 A	108622
Sicherungsmodul, 30 A, 8 Sicherungen	3 A	108623
Sicherungsmodul, 30 A, 8 Sicherungen	4 A	108624
Sicherungsmodul, 30 A, 8 Sicherungen	5 A	108625
Sicherungsmodul, 30 A, 8 Sicherungen	7,5 A	108627
Sicherungsmodul, 30 A, 8 Sicherungen	10A	108629

Varianten: Stromverteiler und Sicherungsmodule

Weitere Varianten:

Stromverteiler mit 4 Sicherungshaltern, Eingangsklemmen bis 4 qmm
Eingangsstrom bis 20 A

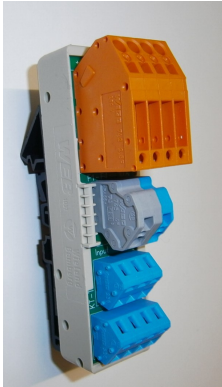

Stromverteiler mit 8 Sicherungshaltern, Eingangsklemmen bis 4 qmm
Eingangsstrom bis 20 A

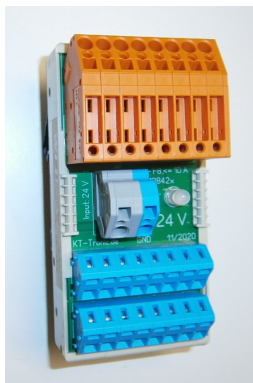

Stromverteiler mit 8 Sicherungshaltern, Eingangsklemmen bis 16 qmm
Eingangsstrom bis 60 A

